



**Wasser weg,
Luft gut**

**Sie haben einen
guten Plan,
wir die optimale
Lösung**





Starke Marken unter einem Dach

Wir machen uns für Sie und Ihr Vorhaben stark: Die BMI Gruppe gehört in Deutschland zu den führenden Unternehmen für Steil- und Flachdachsysteme und verfügt über jahrzehntelange Expertise und Kompetenz. Sie vereint die Erfahrung und Innovationen führender Marken der Branche wie Vedag, Wolfin, Braas und Icopal unter einem Dach.

Mit ihren innovativen Dach- und Abdichtungssystemen gibt BMI Planern, Verarbeitern und Bauherren die Gewissheit, sich für die beste Lösung entschieden zu haben. Unsere BMI Experten stehen Ihnen von Anfang an zur Seite, unterstützen Sie mit Planungshilfen und praktischen Tipps, technischem Know-how sowie allen wichtigen Informationen zur Umsetzung Ihrer Projekte.

WENN SICH KOMPETENZEN PERFEKT ERGÄNZEN

Auch bei uns ist das Ganze mehr als die Summe seiner Teile. Wir entwickeln und vertreiben daher komplette integrierte Systemlösungen: Technologien, Produkte, Komponenten und Zubehör – kombiniert mit Support, Service und Schulung durch unsere Spezialisten sowie mit einzigartigen Garantien.

Sie wissen ja selbst: Im Team erreicht man immer mehr. Mit über 250 Mitarbeitern im Außendienst und über 175 Jahren Dachexpertise verstehen wir gut, was Sie bei der Planung und im Handwerk bewegt, und wissen genau, worauf es bei der Realisierung von Dächern ankommt.

EIN EINGESPIELTES TEAM: DIE BMI EXPERTEN

Die Marke **Vedag** verfügt über 175 Jahre Erfahrung und zählt zu einer der führenden deutschen Marken von Polymerbitumen- und Bitumenabdichtungsbahnen, Bautenschutzprodukten und Spezialbitumina.

Die Marke **Wolfin** gilt seit 60 Jahren als eine feste Größe, wenn es um Kunststoffdach- und -dichtungsbahnen für die Flachdach- und die Bauwerksabdichtung geht.



Diese Vorteile haben System

Mit den BMI Lösungen zur norm- und fachgerechten Entwässerung und Belüftung haben Sie überzeugende Argumente gegenüber Ihren Kunden an der Hand – und das aus einer Hand. Diese Lösungen sind immer bis ins Detail durchdacht, gleichbleibend einfach und stets optimal ins System integriert. Das sorgt rundum für Leistungsstärke, Kompatibilität und Sicherheit bis in den kleinsten Dachwinkel.

Die BMI Technologiemarken sind zudem auch echte Experten in Sachen Abdichtung und Dämmung, was für Sie einen weiteren Vorteil mit sich bringt: Denn auch unsere Lösungen für Entwässerung und Belüftung passen perfekt zu allen anderen BMI Flachdachsystemen.



Wohnkomfort beginnt ganz oben

Die Anforderungen steigen, die Qualität der Lösungen hält mit: Insbesondere die sich ständig verschärfende Energieeinsparverordnung und der massive Trend zum Passivhaus erfordern innovative und praktikable Systemlösungen für die Belüftung von Dach- und Wohnräumen sowie für die konsequente Entwässerung auf Flachdächern.



L1 Dachraumbelüftung und -entlüftung

Die Einsatzmöglichkeiten von Dachraumlüfterelementen sind vielfältig: Sie nehmen Messtechnik für die Feuchtesensorik auf, sorgen für die sichere Durchführung von Energieleitungen oder dienen als Trocknungselement im Sanierungsfall. Im letztgenannten Fall werden sie genutzt, um die bauphysikalischen Eigenschaften einzelner Bauteilschichten innerhalb des Dachaufbaus wiederherzustellen.

L2 Wohnraumbelüftung und -entlüftung

Insbesondere Küchen und Badezimmer brauchen eine funktionsfähige Be- und Entlüftung. Denn die stetige Abführung der Abluft durch eine kontinuierliche Luftzirkulation beugt unangenehmen Gerüchen vor. Zudem wird so auch die Innenraumluftfeuchte nach außen abgeführt. Dank der flexiblen Konzeption mit abnehmbarer Wetterhaube eignen sich diese Produkte sowohl zur Be- und Entlüftung von Wohnräumen als auch für den Einsatz in Schmutzwasser- oder Kanalleitungen.

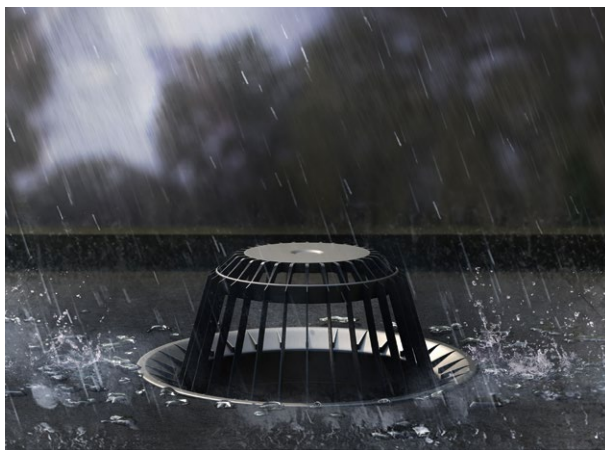

E Entwässerung von Dach, Attika und Balkon
 Wasserschäden lassen sich vermeiden – durch Entwässerungssysteme, die bereits in der Planungsphase auf die spezifischen Objektanforderungen abgestimmt wurden. So werden Gebäude vor Schäden durch übermäßige statische Belastungen der Tragschale geschützt, etwa aufgrund stehender Wassermassen oder eindringendem Niederschlagswasser. Das trägt dazu bei, die Funktionsfähigkeit des Gebäudes dauerhaft zu erhalten.



D Dachdurchführungen
 Mittels passender Dachdurchführungen können Versorgungsleitungen jeglicher Art sicher durch die Gebäudehülle nach außen verlegt werden. Weil sie außerdem Wind und Witterung standhalten und auf das jeweilige Dachsystem abgestimmt sind, gewährleisten sie dauerhafte Funktionsfähigkeit der mit ihnen verbundenen Komponenten.

Wenn Leistung zählt: Performa

Das passt einfach: Die BMI Systemlösungen PerformaDrain und PerformaVent für die Entwässerung sowie die Be- und Entlüftung von Flachdächern lassen sich unkompliziert und schnell in bestehende BMI Flachdachsysteme integrieren.

Das Performa Programm für flache bzw. flach geneigte Dachkonstruktionen eignet sich für den Einsatz in Kombination mit Bitumen- und Kunststoffdachbahnen. Und überzeugt den Fachmann durch herausragende Ablauf- und Lüftungswerte sowie durch hochwertige und hitzebeständige Hightechmaterialien.

ALLES FÜR DIE BE- UND ENTLÜFTUNG VON DACH- UND WOHNRÄUMEN

Be- und Entlüftung von Dachräumen

Einsatzbereiche von PerformaVent:

- zur Aufnahme von Technik für die Feuchtemessung
- zur Durchführung von Leitungen aller Art
- in der Funktion als Trocknungselement

Top auch im Sanierungsfall: PerformaVent stellt als Trocknungselement die bauphysikalischen Eigenschaften einzelner Bauteilschichten innerhalb des Dachaufbaus wieder her.

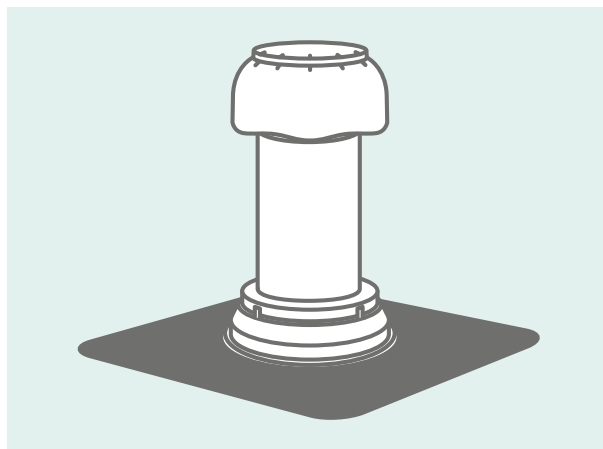

Be- und Entlüftung von Wohnräumen

PerformaVent wurde strömungstechnisch optimiert:

- perfekt zur motorischen und statischen Be- und Entlüftung
- ebenso für Schmutzwasser- und Kanalleitungen
- leitet unangenehme Gerüche und stickige Luft aus Bad und Küche nach außen ab
- entstehende Geräuschentwicklungen innerhalb des Leitungssystems werden reduziert
- effizienter Austausch von Zu- und Abluft für mehr Wohnkomfort und angenehmes Raumklima

Darüber hinaus werden mögliche Schäden durch eine übersättigte Raumluft verhindert. Wärmegegedämmte Oberrohre an den Lüfterelementen führen diese sicher durch das Gebäudeinnere ab, wodurch die Raumluft erst außerhalb der Gebäudehülle nach außen gelangt.

ALLES FÜR DIE ENTWÄSSERUNG UND FÜR DACHDURCHFÜHRUNGEN

Abläufe für Dach, Attika oder Balkon

Um Gebäude vor Schäden zu schützen, ist gerade in unseren Breitengraden eine gute Entwässerungsplanung wichtig. Unabdingbar:

- eine individuell auf die jeweilige bauliche Situation abgestimmte Entwässerungsberechnung
- unter Berücksichtigung lokaler Niederschlagsereignisse sowie konstruktiver Aspekte
- zum dauerhaften Schutz vor einer statischen Überlastung der Tragschale oder vor biologischen Auswirkungen wie z. B. Algenbildung

Zum PerformaDrain Komplettprogramm gehören neben den klassischen Dachabläufen auch fach- und normgerechte Lösungen zur Not- und Attikaentwässerung für Balkone.

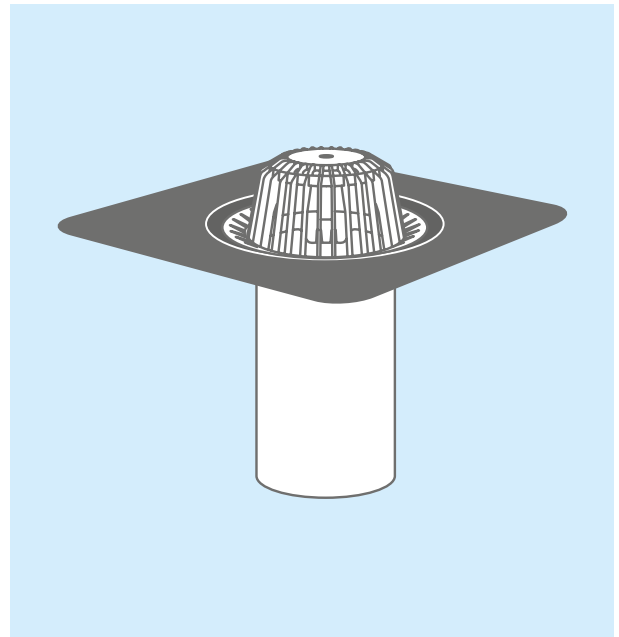

Fachprodukte für Dachdurchführungen

Neben den klassischen Lüftungs- und Entwässerungselementen gibt es noch zahlreiche weitere Anwendungen für Installationen zur energetischen Versorgung, z. B. **Anschlüsse für Photovoltaik-, Solar- und Klimaanlage.**

Im Performa Programm sorgt das **Rohrbogenset** für professionelle Dachdurchführungen. Natürlich perfekt kombinierbar mit allen anderen BMI Performa Flachdachsystemteilen wie etwa **Dämmpaketverlängerungen** bei extrem hohen Dämmschichten.

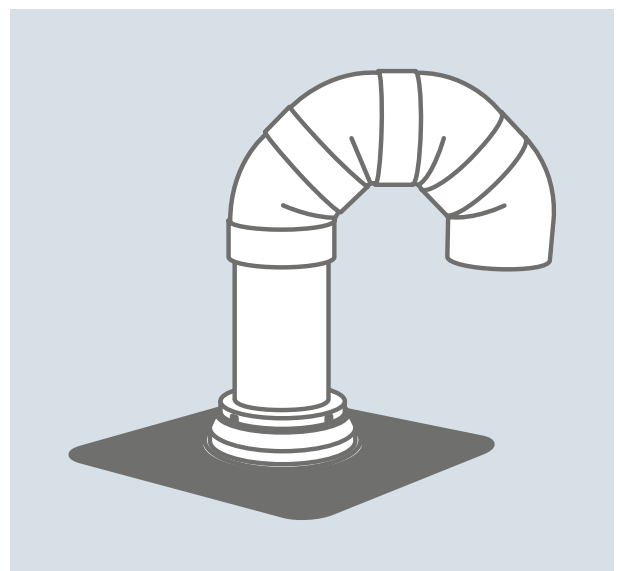

Alles eine Frage der Technik

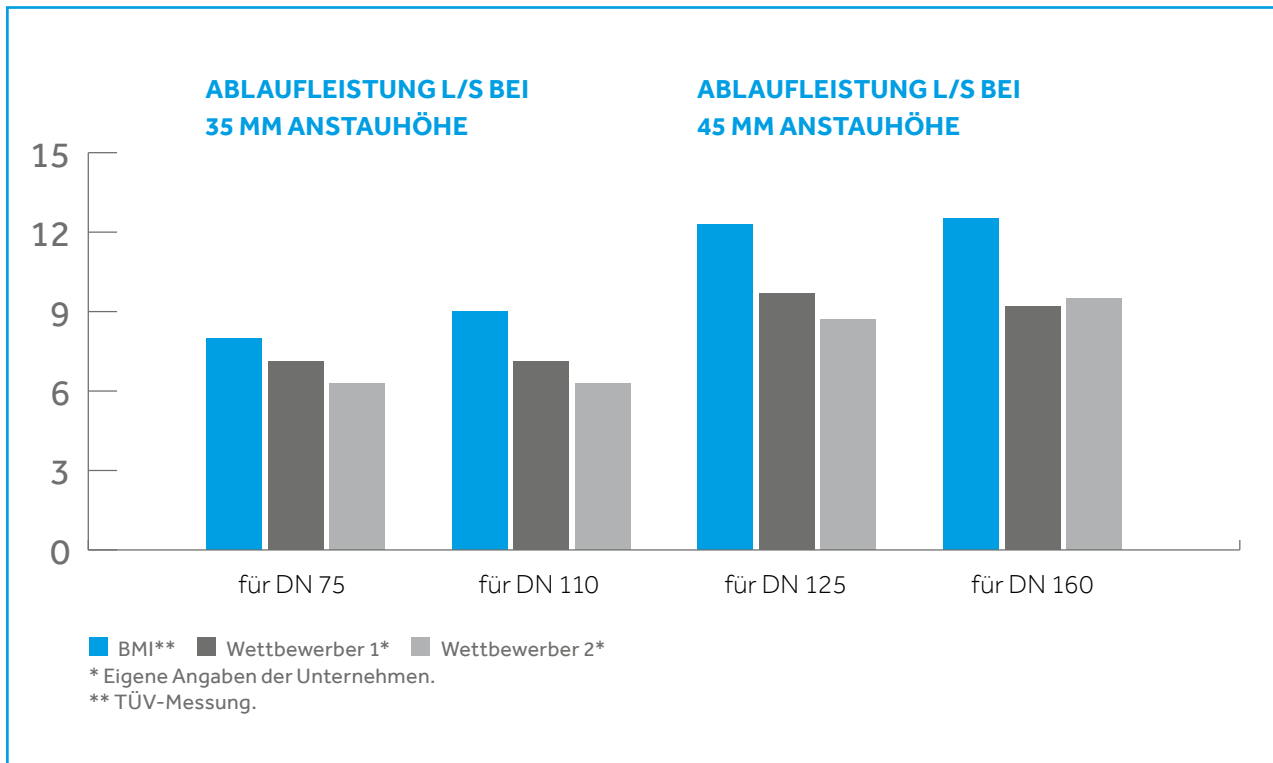

KEIN STEHENDES WASSER UND GUTE LUFT UNTERM DACH

PerformaDrain hat eine deutlich höhere Ablaufleistung als vergleichbare Wettbewerbsprodukte. Das bedeutet:

- schnelle Entlastung auf dem Dach
- in der Regel deutlich weniger Durchgänge

Das spart Zeit und Kosten. Insbesondere bei Neubauten können so die kostenintensive Planung und Konzeption von aufwendigen Leitungssystemen deutlich reduziert werden.

Die **PerformaVent** Be- und Entlüftungsprodukte sind sowohl für die Lüftung von Wohnräumen als auch für Schmutzwasserleitungen ausgelegt. **Ihr Pluspunkt:**

- Sie sind grundsätzlich mit wärmeisolierten Oberrohren ausgestattet.
- Dadurch sind ergänzende Konstruktionen wie Kondensatabläufe, um den bauphysikalischen Aspekten Rechnung zu tragen, nicht mehr notwendig.

MIT HIGHTECH GEGEN HITZE, VERSCHLEISS UND FEUCHTIGKEIT

Die Performa Lüfter, Dachabläufe und Flachdachdurchgänge sind u. a. aus dem hochwertigen Kunststoff PPO und ASA gefertigt. Die Vorteile dieses Kunststoffs:

1. hohe Hitze- und Farbbeständigkeit
2. lange Lebens- und Nutzungsdauer



INNOVATIVE EINLAUFGEOMETRIE MIT PATENTANMELDUNG

- Die optimierte Ablaufgeometrie der **PerformaDrain Dachabläufe** haben wir zum **Patent** angemeldet.
- Zusätzlich geben wir Ihnen eine **10-jährige Funktionsgarantie** auf die wasserdichte Verbindung der Hauptentwässerungselemente und der werkseitig vorkonfektionierten Anschlussmanschette.
- Die **PerformaDrain Dachabläufe** sind **TÜV Rheinland zertifiziert** und überwacht.

DA PASST EINFACH ALLES ZUSAMMEN: ORIGINAL BAHNENFLANSCH

Vorteil: **systemgleiches Material.**

- Die Bahnenflansche sind aus Polymerbitumen oder einer universellen Kunststoffmanschette.
- Das gewährleistet eine wirtschaftliche und handwerksgerechte Verarbeitung.
- Kein Zeitverlust durch Materialsprünge und -wechsel. Sie kommen mit Ihrer Arbeit zügig voran.

DIE WICHTIGSTEN PERFORMA VORTEILE FÜR SIE AUF EINEN BLICK:

- Zeitgemäße wärmegeämmte Produkte ohne Kondensatabscheider
- Herausragende Ablauf- und Lüftungswerte
- Aus hochwertigem und UV-beständigem Kunststoff
- Schnelle Verarbeitung durch original Bahnenflansche ohne unterseitige Vlieskaschierungen
- Perfekt abgestimmt auf die jeweiligen BMI Flachdachsysteme
- Wartungsfreundliche schlanke Einbaugeometrien mit einheitlichen Kernbohrmaßen
- 10-jährige Funktionsgarantie*

*Auf die wasserdichte Verbindung der Hauptentwässerungselemente und der werkseitig vorkonfektionierten Anschlussmanschette.

Unsere Produkte in der Übersicht

1. **PerformaVent Be- und Entlüftungselemente**
2. **PerformaDrain Entwässerungselemente**
3. **Ersatz- und Zubehörteile**











1. PerformaVent Be- und Entlüftungselemente

Sorgen für gute Luft und angenehmes Klima





PerformaDrain/Vent Grundelement

Einteiliger Dachablauf sowie Unterteil für zweiteiligen Dachablauf und Lüfter inkl. Laubfang und optional abnehmbarer Wärmedämmhülse



	DN 75	DN 110	DN 125	DN 160
PPO-Flansch Flanschdurchmesser 490 mm Kernbohrmaß mit Wärmedämmhülse 220 mm Kernbohrmaß ohne Wärmedämmhülse 190 mm				
BMI Bitumenmanschette Manschettenmaß 500 x 500 mm Kernbohrmaß mit Wärmedämmhülse 220 mm Kernbohrmaß ohne Wärmedämmhülse 190 mm				

PerformaVent Oberteil für zweiteiliges Lüfterelement

Inkl. Regenhaube mit abnehmbarem Deckel zur Kanalentlüftung und wärmegegedämmtem Oberrohr, zu kombinieren mit dem PerformaDrain Grundelement

	DN 75/110*	DN 125/160*
BMI Bitumenmanschette Manschettenmaß 500 x 500 mm Ausschnitt Dämmpaket 170 mm		
Universelle BMI Kunststoffmanschette Grau/Hellgrau/Titangrau/Schwarz Für Wolfen, Tectofin, EverGuard und Cosmofin Bahnen Manschettenmaß 500 x 500 mm Ausschnitt Dämmpaket 170 mm		

Dämmpaketverlängerung für PerformaVent Lüfterelement





	DN 75/110	DN 125/160
Beliebig verlängerbar, inklusive Lippendichtung Erforderlich ab Dämmstoffdicken: > 430 mm bei Dachabläufen > 340 mm bei Lüftern Verlängert um ca. 110 mm		







1. PerformaVent Be- und Entlüftungselemente

PerformaVent einteiliges Dachraumlüfterelement

Inkl. Regenhaube mit abnehmbarem Deckel zur Kanalentlüftung und wärmedämmtem Oberrohr

	DN 75/110*	DN 125/160*
BMI Bitumenmanschette Manschettenmaß 500 x 500 mm Kernbohrmaß 170 mm		
Universelle BMI Kunststoffmanschette Grau/Hellgrau/Titangrau/Schwarz Für Wolfen, Tectofin, EverGuard und Cosmofin Bahnen Manschettenmaß 500 x 500 mm Kernbohrmaß 170 mm		

PerformaDrain/Vent Adapterrohre

	DN 75	DN 110	DN 125	DN 160
Zur Umrüstung von PerformaVent Dachraumlüftern auf einteilige Wohnraumlüfter, sowie als Ersatz-/Zubehöerteil passend für alle Performa-Drain/Vent Grund-/Aufstockelemente und Lüftervarianten				

PerformaVent Rohrbogen für Kabeldurchführung

Als Komplettsset, jeweils mit 4 Rohrbögen im Folienbeutel

	DN 75/110	DN 125/160
Verklebung mittels Tangit erforderlich		

Verbundklebstoff Tangit

Zur Verklebung von
Hart-PVC-Verbindungen
125 g Gewicht











* Die DN-Angabe bezieht sich auf die Oberrohre. Jede Artikelvariante deckt zwei DN ab. Beispiel: Die Lüfterversion DN 75/110 kann sowohl für DN 75 als auch für DN 110 eingesetzt werden. Oberrohrdurchmesser DN 75/110 und DN 125/160 erfüllen die jeweiligen normativen Vorgaben zu Lüftungsquerschnitten von DN 75 bis DN 160 unter Berücksichtigung des integrierten Schutzgitters in der Regenhaube.







2. PerformaDrain Entwässerungselemente

PerformaDrain/Vent Grundelement

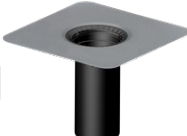

Einteiliger Dachablauf sowie Unterteil für zweiteiligen Dachablauf und Lüfter inkl. Laubfang und optional abnehmbarer Wärmedämmhülse

	DN 75	DN 110	DN 125	DN 160
PPO-Flansch Flanschdurchmesser 490 mm Kernbohrmaß mit Wärmedämmhülse 220 mm Kernbohrmaß ohne Wärmedämmhülse 190 mm				
BMI Bitumenmanschette Manschettenmaß 500 x 500 mm Kernbohrmaß mit Wärmedämmhülse 220 mm Kernbohrmaß ohne Wärmedämmhülse 190 mm				



PerformaDrain Aufstockelement

	DN 75	DN 110	DN 125	DN 160
BMI Bitumenmanschette Manschettenmaß 500 x 500 mm Ausschnitt Dämmpaket 170 mm				
Universelle BMI Kunststoffmanschette Grau/Hellgrau/Titangrau/Schwarz Für Wolfin, Tectofin, EverGuard und Cosmofin Bahnen Manschettenmaß 500 x 500 mm Ausschnitt Dämmpaket 170 mm				

Dämmpaketverlängerung für PerformaDrain Aufstockelement

	DN 75	DN 110	DN 125	DN 160
Beliebig verlängerbar, inklusive Lippendichtung Erforderlich ab Dämmstoffdicken: > 430 mm bei Dachabläufen > 340 mm bei Lüftern Verlängert um ca. 110 mm				





PerformaDrain Notentwässerungstutzen

	DN 75	DN 110	DN 125	DN 160
Passend für alle PerformaDrain Grundelemente und Aufstockelemente, Dachabläufe senkrecht und abgewinkelt, inkl. vormontierter Dichtung Anstauhöhe von 20 – 80 mm				

2. PerformaDrain Entwässerungselemente

PerformaDrain Dachablauf, abgewinkelt

Inkl. Verlängerungsrohr (L = 500 mm), zzgl. Muffe und Dichtring

	DN 75	DN 110
BMI Bitumenmanschette Manschettenmaß 500 x 500 mm Kernbohrmaß DN 75: 90 mm, DN 100: 130 mm		
Universelle BMI Kunststoffmanschette Grau/Hellgrau/Titangrau/Schwarz Für Wolfin, Tectofin, EverGuard und Cosmofin Bahnen Manschettenmaß 500 x 500 mm Kernbohrmaß DN 75: 90 mm, DN 100: 130 mm		

PerformaDrain Dämmkörper

Passend für Dachablauf abgewinkelt
 (Länge 600 mm, Breite 400 mm, Höhe 160 mm)

- Material: XPS
- WLS 036

	DN 75	DN 110
		



PerformaDrain Dampfsperrmanschette Butyl

EPDM-Durchführung mit Aluminiummanschette
 und bitumenbeständigem Butyl
 Zweiseitig verwendbar, einseitig selbstklebend
 Maße 400 x 400 mm

	DN 75	DN 110
		

PerformaDrain HT Verlängerungsrohr für abgewinkelte Dachabläufe

Rohrlänge L = 500 mm
 zzgl. Muffe und Dichtring

	DN 75	DN 110
		

PerformaDrain Fassadenblende, rund













Edelstahl

	DN 75	DN 110
		



2. PerformaDrain Entwässerungselemente

Halten dicht, was dicht zu halten ist

PerformaDrain Attikaspeier

	DN 50	DN 75	DN 110	DN 125
Bitumen- und PVC-verträglich Laubfang separat bestellbar Kernbohrmaß DN 50: 60 mm, DN 75: 80 mm, DN 110: 120 mm, DN 125: 130 mm				
Mit vorkonfektionierter BMI Bitumen- manschette Laubfang separat bestellbar Kernbohrmaß DN 50: 60 mm, DN 75: 80 mm, DN 110: 120 mm, DN 125: 130 mm				
Mit vorkonfektionierter BMI Bitumen- manschette Laubfang separat bestellbar Kernbohrmaß DN 50: 60 mm, DN 75: 80 mm, DN 110: 120 mm, DN 125: 130 mm				

PerformaDrain PVC Verlängerungsrohre

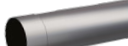



	DN 50	DN 75	DN 110	DN 125
Rohrlänge inkl. Muffe = 500 – 548 mm Passend für PerformaDrain Attika- speier. Ohne Dichtring. Verklebung mittels Tangit erforderlich.				

Verbundklebstoff Tangit

Zur Verklebung von
Hart-PVC-Verbindungen
125 g Gewicht





PerformaDrain Laubfang für Attikaspeier

	DN 50	DN 75	DN 110	DN 125
Separat zu bestellen				

PerformaDrain Terrassenaufsatz für Attikaspeier

	DN 50
Passend für Attikaspeier bei senkrechtem Einbau	

PerformaDrain Fassadenblende, rund

	DN 50	DN 75	DN 110
Edelstahl			

PerformaDrain Dampfspermanschette Butyl

	DN 75	DN 110
EPDM-Durchführung mit Aluminiummanschette und bitumenbeständigem Butyl Zweiseitig verwendbar, einseitig selbstklebend Maße 400 x 400 mm		

PerformaDrain Notüberlauf, eckig

BMI Bitumenmanschette Mit erhöhter Ablaufleistung Rohreinbaumaß 300 x 100 mm Rohrfarbe weiß	
Universelle BMI Kunststoffmanschette Grau/Hellgrau/Titangrau/Schwarz Für Wolfpin, Tectofin, EverGuard und Cosmofin Bahnen Mit erhöhter Ablaufleistung Rohreinbaumaß 300 x 100 mm Rohrfarbe weiß	

PerformaDrain Fassadenblende, eckig

100 x 300 mm	
--------------	--

Dampfspermanschette Butyl für Anschlussrohr, eckig

EPDM-Durchführung mit Aluminiummanschette und bitumenbeständigem Butyl Zweiseitig verwendbar, einseitig selbstklebend Außenmaße 580 x 350 mm, Innenmaße 300 x 100 mm	
---	--









2. PerformaDrain Entwässerungselemente

PerformaDrain Sanierungs-Dachabläufe

PerformaDrain Laubfang für Sanierungs-Dachabläufe

	DN 50	DN 75	DN 110	DN 125	DN 160
Separat zu bestellen					

PerformaDrain Grundkörper für Sanierungs-Dachabläufe

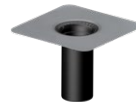
	DN 50	DN 75	DN 110	DN 125	DN 160
Bitumen- und PVC-verträglich Laubfang separat bestellbar					
Mit vorkonfektionierter BMI Bitumenmanschette Laubfang separat bestellbar					
Mit vorkonfektionierter BMI Kunststoffmanschette Grau/Hellgrau/Titangrau/ Schwarz Für Wolfin, Tectofin, EverGuard und Cosmofin Bahnen Laubfang separat bestellbar					

Hinweis: Ausschnitt Dämmpaket DN 50: 60 mm, DN 75: 80 mm, DN 110: 120 mm, DN 125: 130 mm, DN 160: 170 mm

PerformaDrain Rückstausicherung für Sanierungs-Dachabläufe

	DN 50	DN 75	DN 110	DN 125	DN 160
Separat zu bestellen					
	Nennweite 59–62 mm oder Nennweite 71–74 mm	Nennweite 85–89 mm oder Nennweite 105–109 mm	Nennweite 119–124 mm oder Nennweite 139–144 mm	Nennweite 139–144 mm oder Nennweite 154–159 mm	Nennweite 189–194 mm oder Nennweite 194–198 mm

Damit es Ihnen an nichts fehlt

ERSATZTEILE:

PerformaDrain Laubfang

Schwarz, für Grundelement/Dachablauf abgewinkelt/Aufstockelement



PerformaDrain Laubfang

Rot, für Notentwässerungsstutzen



PerformaVent Regenhaube

Mit abnehmbarem Deckel im Einsatz als Kanalentlüftung
Für Lüftervarianten mit Oberrohrdurchmesser DN 75/110 und DN 125/160



PerformaDrain Ersatz-Dichtring, rund

Für Notentwässerungsstutzen



PerformaDrain Ersatz-Dichtring, rund

Für Unterrohre aller Elemente



PerformaDrain Ersatz-Lippendichtung

Für die Verbindung Aufstockelement/Lüfteroberteil in Grundelemente und Verbindung Dämmpaketverlängerungen



ZUBEHÖR:

PerformaDrain/Vent Rückstausicherung für Sanierungsanwendungen

Für muffenlose Rohre oder zum Nachrüsten von Dachabläufen und Lüftern im Sanierungsfall



Selbstregulierendes Begleitheizungs-Set für Rohrleitungssysteme

Zum Schutz vor Feuchteschäden durch Frosteinwirkung



Terrassenaufsatz Edelstahl für Entwässerungselemente

Zur Verwendung in Kombination mit Entwässerungselementen auf terrassierten Nutzflächen mit Bodenbelägen



Revisions-/Gründachsacht für Entwässerungselemente

Zum Schutz der Entwässerungselemente vor Schmutz und Substrateintrag



Von Profis für Profis: Tipps für die Montage und Verarbeitung

- Bei folgenden Produktkombinationen empfehlen wir zur Sicherstellung der Rückstausicherheit und Standfestigkeit die Verklebung mittels Tangit PVC-Verbundklebstoff (oder eines geeigneten Referenzprodukts): PerformaDrain Attikaspeier in Verbindung mit PVC-Verlängerungsrohren, PerformaVent Rohrbogensets (hier: die Verklebung der einzelnen Rohrbogenkomponenten untereinander). Dabei darf der Fugenspalt umlaufend nicht mehr als 0,6 mm betragen!
- Generell sollten alle Einzelteile ohne Dichtung mittels Tangit verklebt werden (gilt nicht für Laubfänge und Wetterhauben).
- Im Zuge des Einbaus von Dichtungen und Verlängerungsrohren empfehlen wir den Einsatz eines geeigneten Gleitmittels, z. B. Silikonfett Elbesil BL der Fa. Böwing.



WIR LASSEN SIE NICHT ALLEIN

Unsere erfahrenen Anwendungstechniker unterstützen Sie gerne bei den objektspezifischen Entwässerungsberechnungen nach DIN EN 12056-4 und DIN 1986-100. Das entsprechende Blatt für die Aufnahme Ihrer Daten finden Sie auf unserer Homepage unter „Download“.

KOMBINIEREN SIE RICHTIG – MIT UNSEREN FLACHDACHDÄMMSYSTEMEN UND -BEFESTIGERN

Nutzen Sie für Ihr Bauvorhaben die ideale Kombination aus einer Hand: Erstellen Sie mit uns gemeinsam einen perfekt abgestimmten Gefälledämm- und Entwässerungsplan – mit BMI Thermazone. Darüber hinaus erstellen wir Ihnen auch gerne einen objektbezogenen statischen Einzelnachweis zur Lagesicherheit – mit BMI Drill-Tec.



VEDAG

Innendienst

T 0951 1801 0

F 0951 1801 9848

E office.vedag@bmigroup.com

Technische Beratung

T 0951 1801 9521

E awt.beratung.de@bmigroup.com

WOLFIN

Innendienst

T 06053 70851 12

F 06053 70851 51

E bestellung.wolfin.de@bmigroup.com

Technische Beratung

T 06053 70851 41

E awt.beratung.de@bmigroup.com

BMI Flachdachsysteme GmbH

Frankfurter Landstraße 2–4

61440 Oberursel

bmigroup.de